

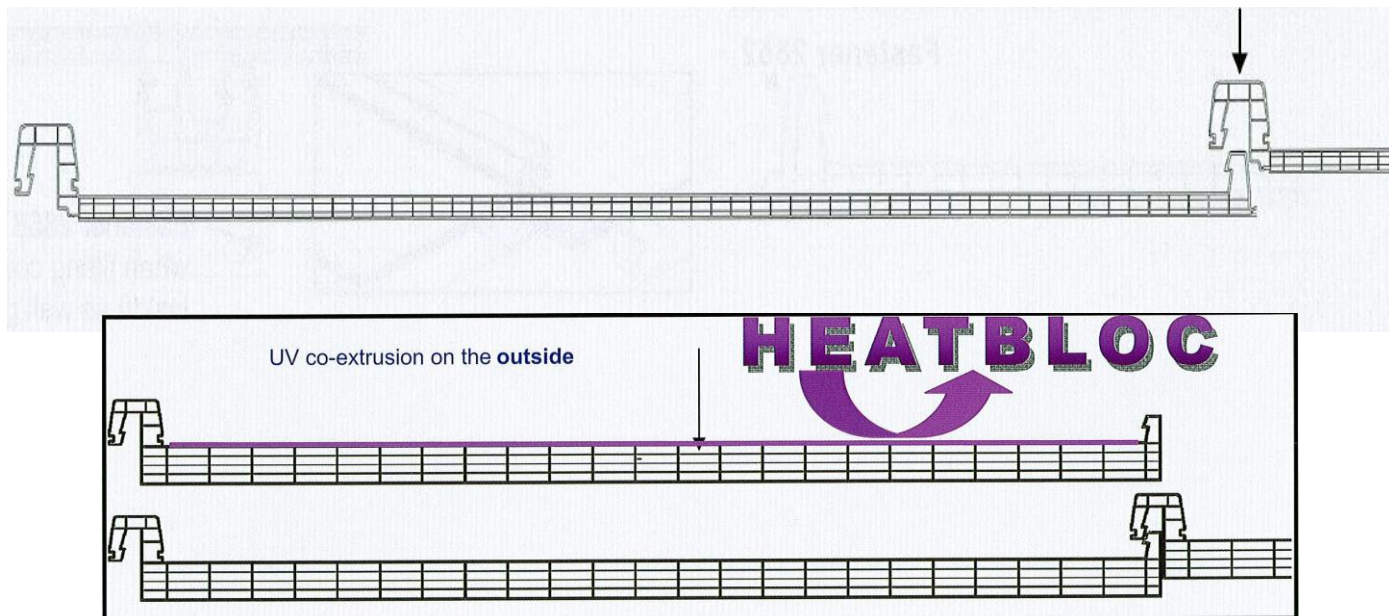

**Multifunkčný zasklievací polykarbonátový panel 10mm MFP
2410-4, 2625-5**

Popis:

Multifunkčný panel (MFP) je polykarbonátová dutinková doska s integrovaným spojom, ktorá nevyžaduje dodatočné príslušenstvo na spájanie dosiek. Táto doska zabezpečuje výborné vodo-tesné spoje pri nízkych i vysokých teplotách v kombinácii s vynikajúcimi tepelnoizolačnými vlastnosťami.

UV ochrana je ko-extrudovaná (vmiešaná do povrchovej vrstvy) na oboch stranách dosky.

Vďaka integrovaným spojom sa panel montuje jednoducho, rýchlo a vytvára pevné spoje.

Pri použití vrchného hliníkového vystužoavacieho profilu 2810 sa výrazne zvýši pevnosť panelu a zníži nárok na pomocnú podpornú konštrukciu.

Použitie:

- Presvetlenie fasád a striech
- Tenisové a športové haly
- Samonosné oblúkové svetlíky
- Presklenia sedlových a plochých striech
- Zastrešenia skladovacích hál, poľnohospodárskych budov, skleníkov, ...

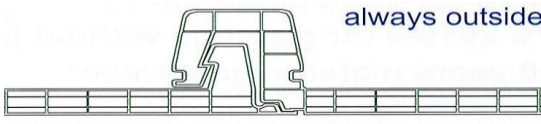

| Základné technické parametre | MFP 2410-4 | MFP 2625-5 |
|----------------------------------|--------------------------------|--------------------------------|
| Počet stien | 4 | 5 |
| Šírka dosky (mm) | 600 | 600 |
| Hrúbka (mm) | 10 | 25 |
| Hmotnosť (kg/m ²) | 2,6 | 3,4 |
| U-hodnota (w/m ² .C) | 2,5 | 1,55 |
| E-modul (N/mm ²) | 2200 | 2200 |
| Koeficient rozťažnosti (mm/m.°C) | 0,065 | 0,065 |
| Svetelná priepustnosť (%) | Číry 75 Opál 55 Heatbloc | Číry 62 Opál 44 Heatbloc |
| Minim. Polomer ohybu (mm) | 3000 | 6000 |
| Chovanie v ohni DIN 4102 | B1+B2 | B2 |

Multifunkčný zasklievací polykarbonátový panel 10mm, 25mm

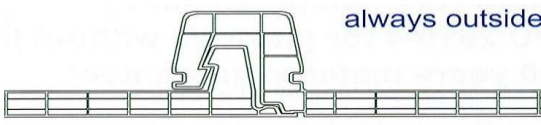
| Doporučený rozostup nosníkov (mm) MFP 2610-4 | | | S vystužením 2180 |
|--|-------------------------|--------------------------------------|-------------------|
| Kolmé zasklenie | Bežné prostredie | Hrana budovy | |
| 0 - 8m | 1600 | 1300 | 2100 |
| 8 - 20m | 1400 | 1200 | 1900 |
| Pre šikmé zasklenie | | Spoj vždy na vonkajšej strane | |
|  | | | |
| 60° | 1500 | 1200 | 1500 |
| 45 - 60° | 1300 | 1200 | 1500 |
| 30 - 45° | 1200 | 1100 | 1500 |
| 15 - 30° | 1100 | 1000 | 1500 |
| 5 - 15° | 1000 | 900 | 1200 |
| Strešné pásové presvetlenie, oblúčkové | | | 3000 |
| Bežné prostredie rozostup do 2000mm | | | |

| Doporučený rozostup nosníkov (mm) MFP 2625-5 | | | S vystužením 2180 |
|--|-------------------------|--------------------------------------|-------------------|
| Kolmé zasklenie | Bežné prostredie | Hrana budovy | |
| 0 - 8m | 2200 | 1100 | |
| 8 - 20m | 1200 | 600 | |
| Pre šikmé zasklenie | | Spoj vždy na vonkajšej strane | |
|  | | | |
| 60° | 2000 | 1000 | |
| 45 - 60° | 1600 | 800 | |
| 30 - 45° | 1500 | 600 | |
| 15 - 30° | 1400 | 600 | |
| 5 - 15° | 1300 | 600 | |
| Strešné pásové presvetlenie, oblúčkové | | | 600 |
| Bežné prostredie rozostup do 4000mm | | | |

Príslušenstvo na montáž

| Číslo | Názov | Obrázok |
|-------|---------------------------------------|---|
| 2180 | Al vystužovací profil |  |
| 2195 | Záslepka pre MFP 2625-5, opál - číry |  |
| 2199 | Záslepka pre MFP 2610-4, opál - číry | |
| 2846 | PC blok pre 2610-4 |  |
| 2852 | Pomocná kotva pre MFP 2610-4 |  |
| 2856 | Pomocná kotva pre MFP (vnútorný spoj) |  |
| 2861 | Pomocná kotva pre MFP 2625-4 |  |
| 3610 | Al U profil pre MFP 2610-4, L=558mm |  |
| 3625 | Al U profil pre MFP 2625-5, L=565mm |  |

Multifunkčný zasklievací polykarbonátový panel 10mm, 25mm

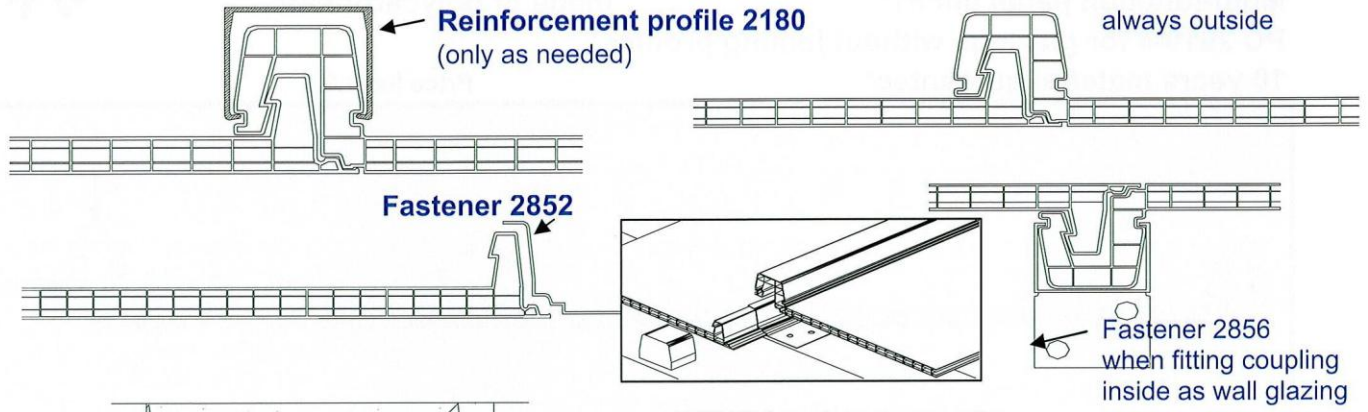

RODECA system accessories
for roof and wall inclusive fastenings for swift and sure installation

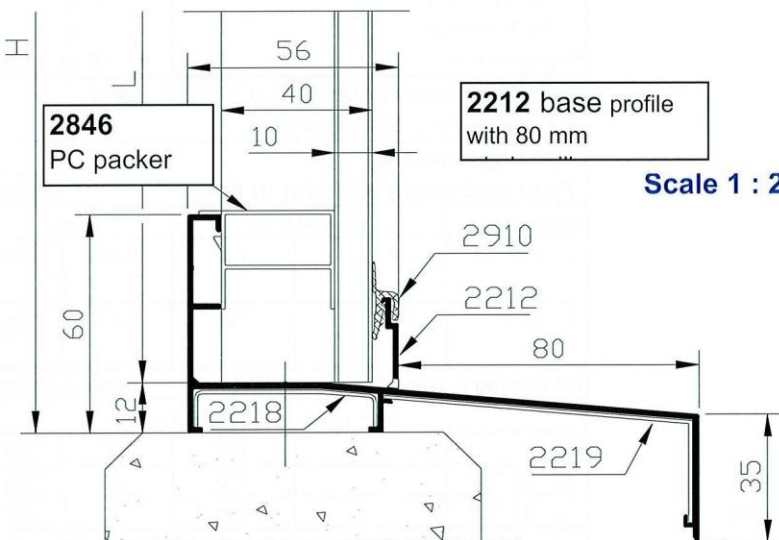
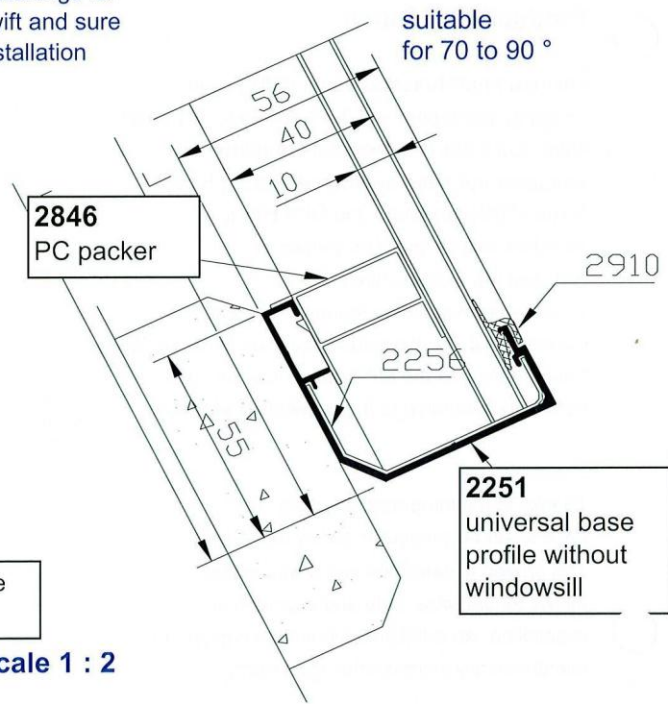
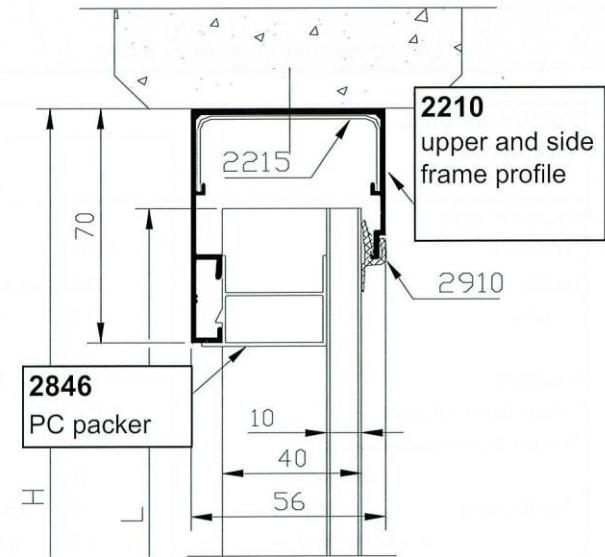

Scale 1 : 2

Base profile 2251 without drainage slots (Drainage slots by customer, because possible at both front and back)

| Calculating element length L | | | |
|------------------------------|-------|--|--|
| L = height H - rebate length | | | |
| | 2210 | | |
| 2212 | 45 mm | | |
| 2251 | 25 mm | | |

Aluminium profiles fastened with stainless screws.
Dimensions and fastening spacing according to installation instructions.
Expansion coefficient aluminium profiles 0.023 mm/m °C

1.3.0.2 25

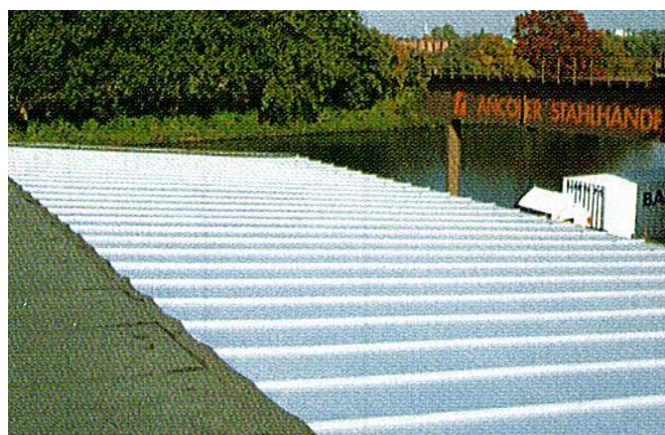

Pre viac info prosím navštívte www.titan-tatraplast.sk resp. kontaktujte naše obchodné oddelenie.